

Climatiseur portable (Climatiseur local)

Manuel d'instructions

Merci d'avoir acheté notre climatiseur portable.

Avant d'utiliser votre climatiseur, veuillez lire ce manuel d'instruction soigneusement et le conserver pour référence future.

LISEZ ET CONSERVEZ CES INSTRUCTIONS!

| Contenus

Attention de sécurité.....	2
Attentions.....	3
Avertissements (pour l'utilisation du réfrigérant R290 / R32 uniquement).....	4
Préparation	8
Installation	9
Opération	12
Maintenance.....	15
Diagnostic des défauts	16
Notes de conception et de conformité.....	17
Remarque sociable	18

| Attention de sécurité

 Ce symbole indique que le non-respect des instructions peut entraîner des blessures graves, voire mortelles.

 **AVERTISSEMENT:** Pour éviter tout risque de mort ou de blessure pour l'utilisateur ou d'autres personnes, ainsi que pour les dommages matériels, vous devez suivre les instructions suivantes. L'opération incorrecte dû au non-respect des instructions peut entraîner la mort, des blessures ou des dommages.

- L'installation doit être effectuée conformément aux instructions d'installation. Une installation incorrecte peut provoquer une fuite d'eau, un choc électrique ou un incendie.
- Utilisez uniquement les accessoires et les pièces fournis, ainsi que les outils spécifiés pour l'installation. L'utilisation de pièces non standard peut provoquer des fuites d'eau, des chocs électriques, des incendies, des blessures ou des dommages à la propriété.
- Assurez-vous que la prise que vous utilisez est mise à la terre et qu'elle est sous tension appropriée. Le cordon d'alimentation est équipé d'une prise de terre à trois broches pour la protection contre les chocs. Les informations sur la tension seront trouvées sur la plaque signalétique de l'appareil.
- Votre unité doit être utilisée dans une prise murale correctement mise à la terre. Si la prise murale que vous souhaitez utiliser n'est pas correctement mise à la terre ou n'est pas protégée par un fusible ou un disjoncteur temporisé (le fusible ou le disjoncteur nécessaire est déterminé par le courant maximal de l'appareil. Le courant maximum est indiqué sur la plaque signalétique située sur l'appareil), demandez à un électricien qualifié d'installer le réceptacle approprié.
- Installez l'appareil sur une surface plane et solide. Dans le cas contraire, des dommages ou des bruits et vibrations excessives pourraient en résulter.
- L'unité ne doit pas être obstruée pour assurer son fonctionnement correct et limiter les risques pour la sécurité.
- NE PAS modifier la longueur du cordon d'alimentation ou utiliser un cordon de rallonge pour alimenter l'appareil.
- NE PAS partager une prise unique avec d'autres appareils électriques. Une mauvaise alimentation peut provoquer un incendie ou un choc électrique.
- NE PAS installer votre climatiseur dans une pièce humide telle qu'une salle de bain ou une buanderie. Une exposition excessive à l'eau peut provoquer un court-circuit des composants électriques.
- NE PAS installer l'appareil dans un endroit pouvant être exposé à des gaz combustibles, cela pourrait provoquer un incendie.
- L'unité a des roues pour faciliter le déplacement. Veillez à ne pas utiliser les roues sur une moquette épaisse ni à renverser des objets, car ils pourraient provoquer un renversement.
- NE PAS faire fonctionner un appareil s'il est tombé ou endommagé.
- L'appareil avec chauffage électrique doit avoir au moins 1 mètre d'espace pour les matériaux combustibles.
- Ne pas toucher l'appareil avec les mains mouillées ou humides ou pieds nus.

- Si le climatiseur est renversé pendant son utilisation, l'éteignez et le débranchez immédiatement de l'alimentation principale. Inspectez visuellement l'unité pour vous assurer qu'elle ne subit aucun dommage. Si vous pensez que l'appareil a été endommagé, contactez un technicien ou le service clientèle pour obtenir de l'aide.
- En cas d'orage, le courant doit être coupé pour éviter que la machine ne soit endommagée par la foudre.
- Votre climatiseur doit être utilisé de manière à être protégé de l'humidité. condensation, éclaboussures d'eau, etc. Ne placez pas et n'entreposez pas votre climatiseur dans un endroit où il pourrait tomber ou être happé par de l'eau ou tout autre liquide. Débranchez immédiatement si cela se produit.
- Tout le câblage doit être effectué conformément au schéma de câblage situé à l'intérieur de l'unité.
- Le panneau de circuit de l'appareil (PCB) est conçu avec un fusible pour fournir une protection contre les surintensités. Les spécifications du fusible sont imprimées sur le circuit imprimé, telles que: T 3.15A/250V, etc.

| **Attentions**

Attentions

- Cet appareil peut être utilisé par des enfants âgés de 8 ans et plus et des personnes ayant des capacités physiques, sensorielles ou mentales réduites ou un manque d'expérience et de connaissances s'ils ont été supervisés ou instruits sur l'utilisation de l'appareil en toute sécurité en connaissant les dangers impliqués. Les enfants ne doivent pas jouer avec l'appareil. Le nettoyage et la maintenance par l'utilisateur ne doivent pas être effectués par des enfants sans surveillance. (être applicable pour les pays européens)
- Cet appareil n'est pas destiné à être utilisé par des personnes (y compris des enfants) ayant des capacités physiques, sensorielles ou mentales réduites, ou manquant d'expérience et de connaissances, à moins qu'une personne responsable de leur sécurité ne les ait supervisées ou instruites. (applicable pour les autres pays sauf les pays européens)
- Les enfants doivent être surveillés pour s'assurer qu'ils ne jouent pas avec l'appareil. Les enfants doivent être surveillés tout autour de l'appareil.
- Si le cordon d'alimentation est endommagé, il doit être remplacé par l'agent de service après-vente du fabricant ou par une personne qualifiée afin d'éviter tout danger.
- Avant le nettoyage ou tout autre maintenance, l'appareil doit être débranché du secteur.
- Ne retirez pas les capots fixes. N'utilisez jamais cet appareil s'il ne fonctionne pas correctement, s'il est tombé ou s'il a été endommagé.
- Ne pas faire passer le cordon sous la moquette. Ne couvrez pas le cordon avec des carpettes, des glissières ou des revêtements similaires. Ne faites pas passer le cordon sous des meubles ou des appareils ménagers. Éloignez le cordon du secteur de la circulation et des endroits où il ne risque pas de trébucher.
- N'utilisez pas l'appareil avec un cordon, une fiche, un fusible ou un disjoncteur endommagé. Jeter l'appareil ou le renvoyer à un centre de service autorisé pour examen et / ou réparation
- Pour réduire les risques d'incendie ou de choc électrique, n'utilisez pas ce ventilateur avec un dispositif de contrôle de la vitesse à semi-conducteurs.
- L'appareil doit être installé conformément aux réglementations de câblage nationales.
- Contactez le technicien de service autorisé pour la réparation ou la maintenance de cet appareil.
- Contactez l'installateur agréé pour l'installation de cet appareil.
- Ne pas couvrir ni obstruer les grilles d'entrée ou de sortie.
- N'utilisez pas ce produit pour des fonctions autres que celles décrites dans ce manuel d'instructions.
- Avant de nettoyer, éteignez et débranchez l'appareil.

| Avertissements (pour l'utilisation du réfrigérant R290 / R32 uniquement)

- Débranchez le cordon d'alimentation si des sons étranges, une odeur ou de la fumée s'en échappent.
- N'appuyez pas sur les touches du panneau de commande avec vos doigts.
- Ne retirez pas les capots fixes. N'utilisez jamais cet appareil s'il ne fonctionne pas correctement, s'il est tombé ou s'il a été endommagé.
- Ne faites pas fonctionner ni n'arrêtez l'appareil en insérant ou en débranchant le cordon d'alimentation.
- N'utilisez pas de produits chimiques dangereux pour nettoyer ou entrer en contact avec l'appareil. N'utilisez pas l'appareil en présence de substances inflammables ou de vapeurs telles que de l'alcool, des insecticides, de l'essence, etc.
- Transportez toujours votre climatiseur en position verticale et tenez-vous sur une surface plane et stable pendant son utilisation.
- Contactez toujours une personne qualifiée pour effectuer les réparations. Si le cordon d'alimentation endommagé doit être remplacé par un nouveau cordon d'alimentation fourni par le fabricant du produit et non réparé.
- Tenez la fiche par la tête de la fiche d'alimentation lorsque vous la retirez.
- Éteignez le produit lorsqu'il n'est pas utilisé.
- Ne pas utiliser de moyens pour accélérer le processus de dégivrage ou pour nettoyer, autres que ceux recommandés par le fabricant.
- L'appareil doit être rangé dans une pièce sans source d'inflammation en fonctionnement continu (par exemple: flammes nues, appareil à gaz en fonctionnement ou appareil de chauffage électrique en fonctionnement).
- Ne pas percer ou brûler.
- Sachez que les réfrigérants ne peuvent pas contenir d'odeur.
- L'appareil EL-CLML-026 doit être installé, utilisé et rangé dans une pièce de plus de 9 m².
- La conformité aux réglementations nationales en matière de gaz doit être observée.
- Gardez les ouvertures de ventilation dégagées de tout obstacle.
- L'appareil doit être rangé de manière à éviter tout dommage mécanique.
- Un avertissement indiquant que l'appareil doit être rangé dans une zone bien ventilée où la taille de la pièce correspond à celle spécifiée pour le fonctionnement.
- Toute personne impliquée dans des travaux sur ou dans un circuit de réfrigérant doit détenir un certificat en cours de validité délivré par une autorité d'évaluation accréditée par le secteur, qui atteste de sa compétence pour manipuler les réfrigérants en toute sécurité conformément à une spécification d'évaluation reconnue par le secteur.
- L'entretien doit être effectué uniquement selon les recommandations du fabricant de l'équipement. Le maintien et les réparations nécessitant l'assistance d'un autre personnel qualifié doivent être effectués sous la supervision de la personne compétente pour l'utilisation des frigorigènes inflammables.



Attention: Risque d'incendie / matériaux inflammables
(Requis pour les unités R32 / R290 uniquement)

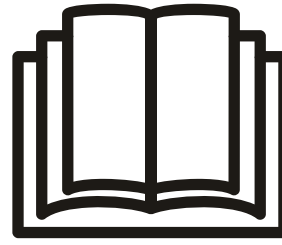

REMARQUE IMPORTANTE: Lisez attentivement ce manuel avant d'installer ou d'utiliser votre nouveau climatiseur. Assurez de garder ce manuel pour de référence future.

Explication des symboles affichés sur l'unité (l'unité utilise uniquement le réfrigérant R32 / R290) :

	AVERTISSEMENT:	Ce symbole indique que cet appareil utilise un réfrigérant inflammable. Si le fluide frigorigène est coulé et exposé à une source d'inflammation externe, il existe un risque d'incendie.
	ATTENTION	Ce symbole indique que le manuel d'utilisation doit être lu attentivement.
	ATTENTION	Ce symbole indique qu'un technicien de service doit manipuler cet équipement en se référant au manuel d'installation.
	ATTENTION	Ce symbole indique que des informations sont disponibles, telles que le manuel d'utilisation ou le manuel d'installation.

| **Avertissements (pour l'utilisation du réfrigérant R290 / R32 uniquement)**

1. Transport d'équipements contenant des réfrigérants inflammables Voir les réglementations de transport

2. Marquage de l'équipement à l'aide de panneaux Voir les réglementations locales

3. Élimination des équipements utilisant des réfrigérants inflammables Voir les réglementations nationales.

4. Stockage des équipements/appareils

Le stockage du matériel doit être conforme aux instructions du fabricant.

5. Stockage des équipements emballés (invendus). La protection de l'emballage de stockage doit être conçue de manière à ce que les dommages mécaniques causés à l'équipement à l'intérieur de l'emballage ne provoquent pas une fuite de la charge de réfrigérant.

Le nombre maximal d'équipements pouvant être stockés ensemble sera déterminé par la réglementation locale.

6. Informations sur l'entretien

1) Vérifications à la région

Avant de commencer à travailler sur des systèmes contenant des frigorigènes inflammables, des contrôles de sécurité sont nécessaires pour réduire au minimum le risque d'inflammation. Pour la réparation du système de réfrigération, les attentions suivantes doivent être respectées avant d'effectuer des travaux sur le système.

2) Procédure de travail

Les travaux doivent être effectués selon une procédure contrôlée, de manière à minimiser le risque de présence de gaz ou de vapeurs inflammables pendant l'exécution des travaux.

3) Zone général de travail

Tout le personnel de maintenance et les autres personnes travaillant dans la zone locale doivent être informés de la nature des travaux effectués. Les travaux dans des espaces confinés doivent être évités. La zone autour de l'espace de travail doit être sectionné. Assurez-vous que les conditions dans la zone ont été sécurisées par le contrôle des matériaux inflammables.

4) Vérification de la présence de réfrigérant

La zone doit être vérifiée avec un détecteur de ré-

frigérant approprié avant et pendant le travail, afin de s'assurer que le technicien est conscient des atmosphères potentiellement inflammables. Assurez-vous que l'équipement de détection des fuites utilisé est adapté aux fluides frigorigènes inflammables, pour qu'il ne produit pas d'étincelles et qu'il est correctement scellé ou à sécurité intrinsèque.

5) Présence d'extincteur

Si des travaux à chaud doivent être effectués sur l'équipement de réfrigération ou sur toute pièce associée, un équipement d'extinction d'incendie approprié doit être disponible. Installez un extincteur à poudre sèche ou à CO2 près de la zone de chargement.

6) Aucune source d'allumage

Aucune personne effectuant des travaux en relation avec un système de réfrigération impliquant l'exposition de tuyauteries contenant ou ayant contenu un réfrigérant inflammable ne doit utiliser une source d'inflammation susceptible de provoquer un incendie ou une explosion.

Toutes les sources d'inflammation possibles, y compris la cigarette, doivent être suffisamment éloignées du lieu d'installation, de réparation, d'élimination et d'élimination, pendant lesquelles un réfrigérant inflammable peut éventuellement être rejeté dans l'espace environnant. Avant le début des travaux, la zone autour de l'équipement doit être inspectée pour s'assurer qu'il n'y a pas de danger d'inflammabilité ou de risque d'inflammation. Les panneaux «non fumeur» doivent être affichés.

7) zone ventilée

Assurez-vous que la zone est à l'air libre ou qu'elle est correctement ventilée avant de pénétrer dans le système ou d'effectuer des travaux à chaud. Une certaine ventilation doit être maintenue pendant la durée des travaux. La ventilation doit disperser en toute sécurité tout fluide réfrigérant libéré et de préférence l'expulser de l'extérieur vers l'atmosphère.

8) Contrôles à l'équipement de réfrigération

Lorsque des composants électriques sont remplacés, ils doivent être adaptés à l'usage prévu et aux spéci-

| Avertissements (pour l'utilisation du réfrigérant R290 / R32 uniquement)

fications appropriées. Les directives du fabricant en matière de maintenance et d'entretien doivent être suivies à En cas de doute, consultez le service technique du fabricant. Les contrôles suivants doivent être appliqués aux installations utilisant des réfrigérants inflammables:

La taille de la charge est conforme à la taille de la pièce dans laquelle les pièces contenant le réfrigérant sont installées;

Les machines de ventilation et les sorties fonctionnent correctement et ne sont pas obstrués.

Si un circuit de réfrigération indirect est utilisé, le circuit secondaire doit être vérifié pour la présence de réfrigérant; Le marquage sur l'équipement continue d'être visible et lisible. Les marques et signes illisibles doivent être corrigés;

Les tuyaux ou les composants de réfrigération sont installés dans une position susceptible de ne pas être exposés à une substance susceptible de corroder les composants contenant du réfrigérant, à moins que les composants ne soient construits avec des matériaux intrinsèquement résistants à la corrosion ou protégés de manière appropriée contre cette corrosion.

9) Contrôles aux appareils électriques

La réparation et la maintenance des composants électriques doivent inclure les contrôles de sécurité initiaux et les procédures d'inspection des composants. S'il existe un défaut susceptible de compromettre la sécurité, aucune alimentation électrique ne doit être connectée au circuit jusqu'à ce que le problème soit résolu. Si le défaut ne peut pas être corrigé immédiatement mais qu'il est nécessaire de poursuivre le fonctionnement, une solution temporaire adéquate doit être utilisée. Cela doit être signalé au propriétaire de l'équipement afin que toutes les parties soient informées.

Les contrôles de sécurité initiaux doivent inclure:

Que les condensateurs soient déchargés: cela doit être fait de manière sûre pour éviter la possibilité d'étincelles;

Qu'il n'y ait pas de composants électriques et de câbles sous tension exposés lors du chargement, de la récupération ou de la purge du système;

Qu'il existe une continuité de la mise à la terre.

7. Réparation des composants d'étanchéité

1) Lors de la réparation de composants d'étanchéité, toutes les alimentations électriques doivent être débranchées de l'équipement utilisé avant toute dépose de couvercles d'étanchéité, etc. S'il est absolument nécessaire de fournir une alimentation électrique à l'équipement lors de la maintenance, une détection des fuites fonctionnant en permanence doit être situé au point le plus critique pour avertir d'une situation potentiellement dangereuse.

2) Une attention particulière doit être portée aux points suivants pour garantir qu'en travaillant sur des composants électriques, le boîtier ne soit pas modifié de manière à nuire au niveau de protection. Cela inclut les dommages aux câbles, le nombre excessif de connexions, les bornes non conformes aux spécifications d'origine, les dommages aux joints d'étanchéité, le mauvais montage des presse-étoupe, etc.

Assurez-vous que l'appareil est correctement monté.

Assurez-vous que les joints ou les matériaux d'étanchéité ne se sont pas dégradés et ne servent plus à empêcher la pénétration d'atmosphères inflammables. Les pièces de rechange doivent être conformes aux spécifications du fabricant. NOTE: L'utilisation d'un produit d'étanchéité à base de silicone peut nuire à l'efficacité de certains types d'équipement de détection des fuites. Les composants de sécurité intrinsèque ne doivent pas nécessairement être isolés avant de travailler dessus.

8. Réparation de composants à sécurité intrinsèque

N'appliquez aucune charge inductive ou admissible permanente au circuit sans vous assurer que cela ne dépassera pas la tension et le courant admissibles pour l'équipement utilisé. Les composants à sécurité intrinsèque sont les seuls types sur lesquels on peut travailler tout en vivant dans une atmosphère inflammable. L'appareil d'essai doit avoir la cote correcte. Remplacez les composants uniquement par des pièces spécifiées par le fabricant. D'autres pièces peuvent provoquer l'inflammation de réfrigérant dans l'atmosphère par une fuite.

| **Avertissements (pour l'utilisation du réfrigérant R290 / R32 uniquement)**

9. Câblage

Vérifiez que le câblage ne sera pas soumis à l'usure, à la corrosion, à une pression excessive, aux vibrations, aux arêtes vives ou à tout autre effet néfaste sur l'environnement. La vérification doit également prendre en compte les effets du vieillissement ou des vibrations continues de sources telles que les compresseurs ou les ventilateurs.

10. Détection de réfrigérants inflammables

En aucun cas, des sources d'inflammation potentielles ne doivent être utilisées pour rechercher ou détecter des fuites de réfrigérant. Une torche aux halogénures (ou tout autre détecteur utilisant une flamme nue) ne doit pas être utilisée.

11. Méthodes de détection de fuite

Les méthodes de détection des fuites suivantes sont jugées acceptables pour les systèmes contenant des réfrigérants inflammables. Des détecteurs électroniques de fuite doivent être utilisés pour détecter les réfrigérants inflammables, mais la sensibilité peut être insuffisante ou nécessite un réétalonnage. (L'équipement de détection doit être calibré dans une zone sans fluide frigorigène.)

Assurez-vous que le détecteur n'est pas une source potentielle d'inflammation et qu'il convient au réfrigérant utilisé. L'équipement de détection de fuites doit être réglé sur un pourcentage de la LF du réfrigérant et doit être calibré avec le réfrigérant utilisé et le pourcentage de gaz approprié (25% maximum) est confirmé. Les fluides de détection des fuites peuvent être utilisés avec la plupart des réfrigérants, mais l'utilisation de détergents contenant du chlore doit être évitée car le chlore peut réagir avec le réfrigérant et corroder les conduites en cuivre. Si une fuite est suspectée, toutes les flammes nues doivent être retirées / éteintes. Si une fuite de fluide frigorigène nécessitant un brasage est détectée, tout le fluide frigorigène doit être récupéré du système ou isolé (au moyen de vannes d'arrêt) dans une partie du système éloignée de la fuite. L'azote libre d'oxygène (OFN) doit ensuite être purgé à travers le système avant et pendant le processus de brasage.

12. Enlèvement et évacuation

Lorsque vous pénétrez dans le circuit de fluide frigorigène pour effectuer des réparations ou à toute autre fin, vous devez utiliser des procédures classiques.

Cependant, il est important que les meilleures pratiques soient suivies car l'inflammabilité est une considération. La procédure suivante doit être respectée:

Enlever le réfrigérant;

Purger le circuit avec gaz inerte;

Évacuer;

Purger à nouveau avec gaz inerte;

Ouvrir le circuit par couper ou braser.

La charge de réfrigérant doit être récupérée dans les bonnes bouteilles de récupération. Le système doit être rincé avec OFN pour sécuriser l'unité. Ce processus peut avoir besoin d'être répété plusieurs fois. L'air comprimé ou l'oxygène ne doit pas être utilisé pour cette tâche.

Le rinçage doit être réalisé en rompant le vide dans le système avec OFN et en continuant à se remplir jusqu'à atteindre la pression de travail, puis en relâchant dans l'atmosphère et en tirant finalement vers le vide. Ce processus doit être répété jusqu'à ce qu'il n'y ait plus de réfrigérant dans le système. Lorsque la dernière charge OFN est utilisée, le système doit être purgé à la pression atmosphérique pour permettre le travail. Cette opération est absolument essentielle pour que des opérations de brasage sur la tuyauterie aient lieu.

Assurez-vous que la sortie de la pompe à vide ne se trouve pas à proximité de sources d'inflammation et qu'il existe une ventilation.

13. Procédures de charge

En plus des procédures de charge conventionnelles, les exigences suivantes doivent être suivies.

Assurez-vous que les différents réfrigérants ne soient pas contaminés lors de l'utilisation d'un équipement de charge. Les tuyaux ou les conduites doivent être aussi courts que possible pour minimiser la quantité de réfrigérant qu'ils contiennent.

Les bouteilles doivent être maintenues debout.

Assurez-vous que le système de réfrigération est mis à la terre avant de le charger avec du réfrigérant.

Étiquetez le système lorsque le chargement est terminé (si ce n'est déjà fait).

Un soin extrême doit être pris pour ne pas trop remplir le système de réfrigération. Avant de recharger le système, il doit être testé sous pression avec OFN.

Le système doit faire l'objet d'un test d'étanchéité à la fin du chargement mais avant la mise en service. Un contrôle d'étanchéité doit être effectué avant de quitter le site.

14. Mise hors service

Avant d'exécuter cette procédure, il est essentiel que le technicien connaisse parfaitement l'équipement et tous ses détails. Il est recommandé, conformément aux bonnes pratiques, de récupérer tous les réfrigérants en toute sécurité. Avant l'exécution de la tâche, un échantillon d'huile et de réfrigérant doit être prélevé au cas où une analyse serait nécessaire avant de réutiliser le réfrigérant récupéré. Il est essentiel que l'alimentation électrique soit disponible avant le début de la tâche.

a) Se familiariser avec l'équipement et son utilisation.

b) Isoler le système électriquement.

c) Avant d'effectuer la procédure veiller à ce que:

Un équipement de manutention mécanique est disponible, si nécessaire, pour la manipulation des bouteilles de réfrigérant;

Tout l'équipement de protection individuelle est disponible et utilisé correctement; Le processus de recouvrement est supervisé à tout moment par une personne compétente.

L'équipement de récupération et les bouteilles sont conformes aux normes appropriées.

d) Pomper le système de réfrigérant, si possible.

e) Si le vide n'est pas possible, créez un collecteur afin que le réfrigérant puisse être éliminé de différentes parties du système.

f) S'assurer que le cylindre est situé sur la balance avant la récupération.

g) Démarrer la machine de récupération et opérer conformément aux instructions du fabricant.

h) Ne pas trop remplir les cylindres. (Pas plus de 80% du volume de charge liquide).

i) Ne pas dépasser la pression maximale du cylindre, même temporairement.

j) Lorsque les bouteilles ont été remplies correctement et que le processus est terminé, assurez-vous que les bouteilles et l'équipement sont retirés du site rapidement et que toutes les vannes d'isolement de l'équipement sont fermées.

k) Le réfrigérant récupéré ne doit pas être chargé dans un autre système de réfrigération à moins d'avoir été nettoyé et vérifié.

15. Étiquetage

L'équipement doit porter une étiquette indiquant qu'il a été mis hors service et vidé du réfrigérant. L'étiquette doit être datée et signée. Assurez-vous qu'il y a des étiquettes sur l'équipement indiquant que celui-ci contient du réfrigérant inflammable.

16. Récupération

Lorsque vous retirez du fluide frigorigène d'un système, que ce soit pour une maintenance ou une mise hors service, il est recommandé de procéder à l'élimination de tous les réfrigérants en toute sécurité.

Lors du transfert de réfrigérant dans des bouteilles, veillez à n'utiliser que des bouteilles de récupération de réfrigérant appropriées. Assurez-vous que le nombre correct de cylindres permettant de contenir la charge totale du système est disponible. Tous les cylindres à utiliser sont désignés pour le réfrigérant récupéré et étiquetés pour ce réfrigérant (c'est-à-dire des cylindres spéciaux pour la récupération du réfrigérant). Les bouteilles doivent être équipées d'une soupape de surpression et des vannes d'arrêt associées en bon état de fonctionnement. Les bouteilles de récupération vides sont évacuées et, si possible, refroidies avant la récupération.

L'équipement de récupération doit être en bon état de fonctionnement, avec un ensemble d'instructions concernant l'équipement disponible et doit être adapté à la récupération des réfrigérants inflammables. En outre, un ensemble de balances étalonnées doit être disponible et en bon état de fonctionnement. Les flexibles doivent être complets avec des raccords débranchés sans fuite et en bon état. Avant d'utiliser la machine de récupération, assurez-vous qu'elle est en bon état de fonctionnement, correctement entretenue et que tous les composants électriques associés sont scellés afin d'empêcher l'inflammation en cas de libération de

réfrigérant. Consulter le fabricant en cas de doute.

Le fluide frigorigène récupéré doit être renvoyé au fournisseur de fluide frigorigène dans la bouteille de récupération appropriée, et le billet de transfert de déchets correspondant doit être mis en place. Ne mélangez pas les réfrigérants dans les unités de récupération et en particulier dans les bouteilles. Si les compresseurs ou leurs huiles doivent être éliminés, assurez-vous qu'ils ont été évacués à un niveau acceptable pour vous assurer que le réfrigérant inflammable ne reste pas dans le lubrifiant. Le processus d'évacuation doit être effectué avant de renvoyer le compresseur aux fournisseurs. Seul un chauffage électrique du corps du compresseur doit être utilisé pour accélérer ce processus. Lorsque l'huile est évacuée d'un système, elle doit être effectuée en toute sécurité.

Note Sur les Gaz Fluorés

-Les gaz à effet de serre fluorés sont contenus dans un équipement hermétiquement clos. Pour des informations spécifiques sur le type, la quantité et l'équivalent CO2 en tonnes de gaz à effet de serre fluoré (sur certains modèles), veuillez vous reporter à l'étiquette appropriée sur l'unité elle-même. -L'installation, le service, la maintenance et la réparation de cette unité doivent être effectués par un technicien certifié.

-La désinstallation et le recyclage du produit doivent être effectués par un technicien certifié.

| Préparation

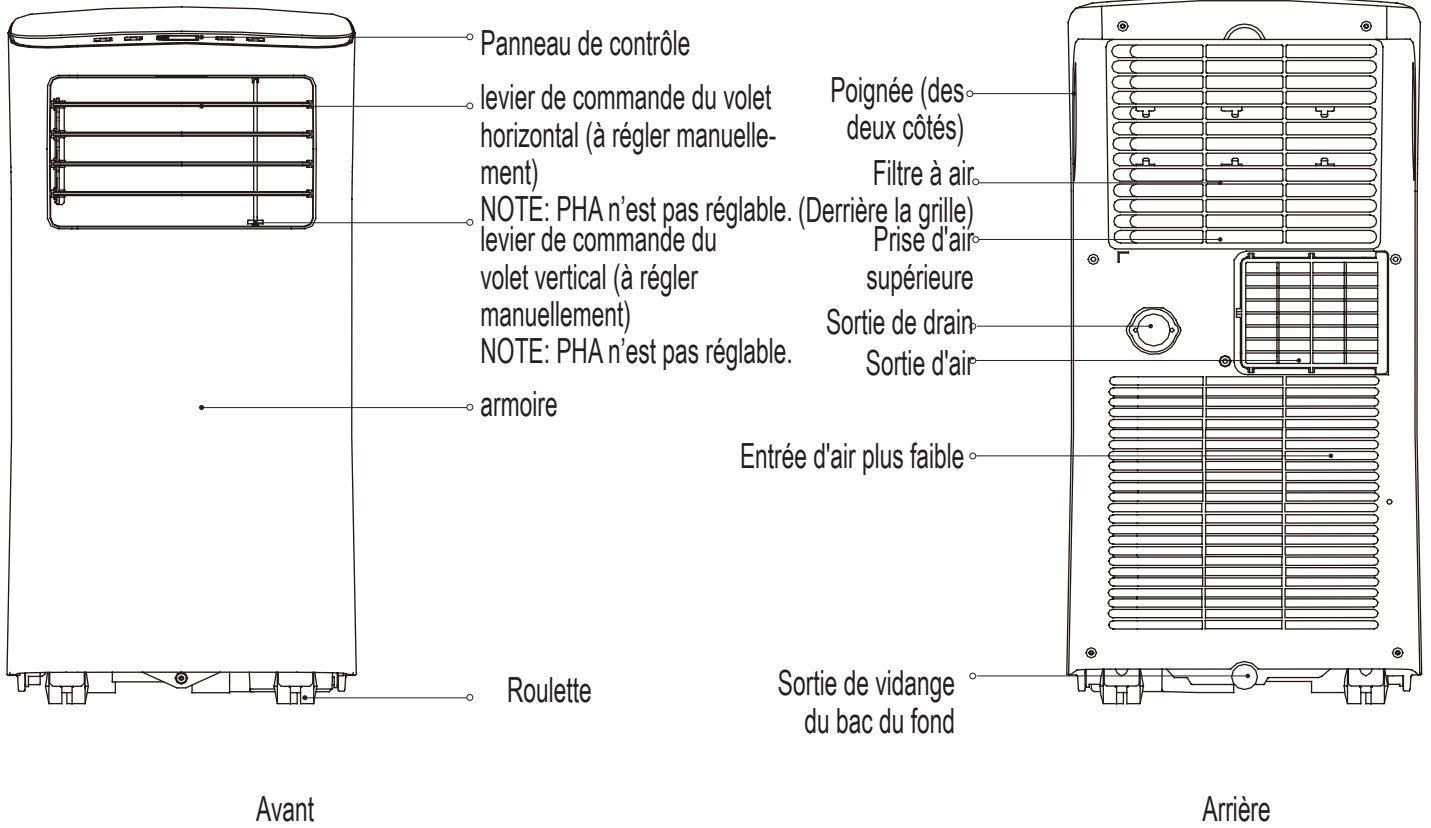

Installation

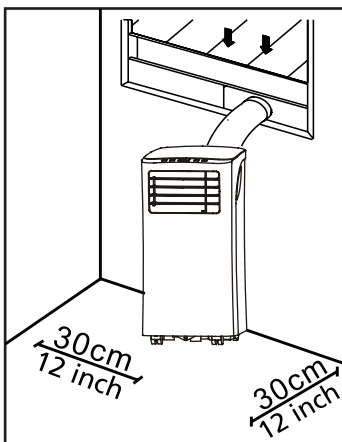

Votre emplacement d'installation doit répondre aux exigences suivantes:

- Assurez-vous d'installer votre appareil sur une surface plane afin de minimiser le bruit et les vibrations.
- L'appareil doit être installé à proximité d'une prise mise à la terre et le drain du plateau de récupération (situé à l'arrière de l'appareil) doit être accessible.
- L'appareil doit être placé à au moins 30cm (12") du mur le plus proche pour assurer une climatisation adéquate.
- NE PAS couvrir les entrées, les sorties ou le récepteur de signal à distance de l'appareil, car cela pourrait endommager l'appareil.

Recommander l'installation NOTE:

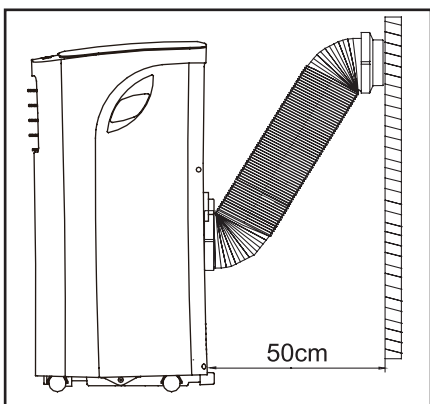

Toutes les illustrations de ce manuel sont uniquement à des fins d'explication. Votre machine peut être légèrement différente. La forme réelle doit prévaloir.

L'unité peut être contrôlée par le panneau de commande de l'unité seul ou avec la télécommande. Ce manuel n'inclut pas les opérations de la télécommande, voir la section « Remote Control Illustration » emballé avec l'appareil pour plus de détails.

Quand il y a de grandes différences entre « INSTRUCTION MANUAL » et « Remote control Illustration » sur la description de fonction, la description sur « INSTRUCTION MANUAL » doit prévaloir.

Outils nécessaires















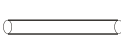

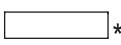
- Tournevis Philips de taille moyenne; -Ruban à mesurer ou règle; -Couteau ou ciseaux; -Scie (optionnel, pour raccourcir l'adaptateur de fenêtre pour les fenêtres étroites)

Accessoires

Vérifiez la taille de votre fenêtre et choisissez le curseur de la fenêtre en forme.













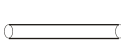

Installation

Amérique du Nord

Partie	Description	Quantité	Partie	Description	Quantité
	Adaptateur d'unité	1 pc		Boulon	1 pc
	Tuyau d'échappement	1 pc		Support de sécurité et vis	1 séries
	Adaptateur de curseur de fenêtre	1 pc		Tuyau de drainage	1 pc
	Curseur de fenêtre A	1 pc		Curseur de fenêtre C (optionnel)	1 pc
	Curseur de fenêtre B	1 pc		Boulon (optionnel)	1 pc
	Joint de mousse A (Adhésif)	2 pc		Joint de mousse A (adhésif) (optionnel)	2 pc
	Joint de mousse B (adhésif)	2 pc		Joint de mousse B (adhésif) (optionnel)	2 pc
	Joint de mousse C (non adhésif)	1 pc		Joint de mousse C (non adhésif) (optionnel)	1 pc
	Télécommande et batterie	1 séries			

NOTE: Les éléments avec * sont optionnels. De légères variations dans la conception peuvent se produire.

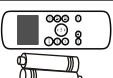
Autres régions

Partie	Description	Quantité	Partie	Description	Quantité
	Adaptateur d'unité	1 pc		Boulon *	1 pc
	Tuyau d'échappement	1 pc		Support de sécurité et vis *	1 séries
	Adaptateur de curseur de fenêtre *	1 pc		Tuyau de drainage	1 pc
	Adaptateur d'échappement mural A (uniquement pour l'installation murale) *	1 pc		Joint de mousse C (non adhésif) *	1 pc
	Adaptateur d'échappement mural B (avec capuchon) (uniquement pour l'installation murale) *	1 pc		Joint de mousse A (Adhésif) *	2 pc
	Vis et ancrage (uniquement pour l'installation murale) *	4 séries		Joint de mousse B (adhésif) *	2 pc
	Curseur de fenêtre A *	1 pc		Télécommande et batterie	1 séries
	Curseur de fenêtre B *	1 pc			

NOTE: Les éléments avec * sont optionnels. De légères variations dans la conception peuvent se produire.

Kit d'installation de fenêtre

Première étape: Préparation de l'assemblage du tuyau d'échappement. Enfoncez le tuyau d'échappement dans l'adaptateur de curseur de fenêtre et dans l'adaptateur d'unité, serrez automatiquement à l'aide des boucles élastiques des adaptateurs.

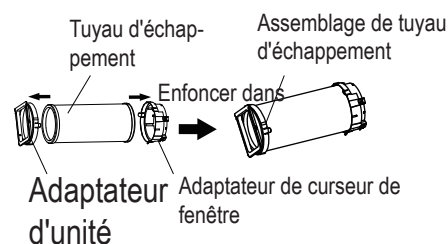

Deuxième étape: Installer l'assemblage de tuyau d'échappement à l'unité. Pousser le tuyau d'échappement dans l'ouverture de la sortie d'air de l'unité dans la direction de la flèche.

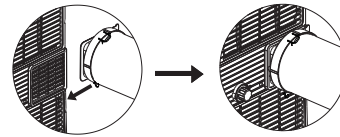

Troisième étape: Préparation du curseur de fenêtre ajustable

1. Selon la taille de votre fenêtre, ajustez la taille du curseur de la fenêtre.
2. Si la longueur de la fenêtre nécessite deux curseurs de fenêtre, utilisez le boulon pour fixer les curseurs de fenêtre une fois qu'ils sont ajustés à la longueur appropriée.
3. Pour certains modèles, si la longueur de la fenêtre nécessite trois curseurs de fenêtre (en option), utilisez deux boulons pour fixer les curseurs de fenêtre une fois qu'ils sont réglés à la longueur appropriée.

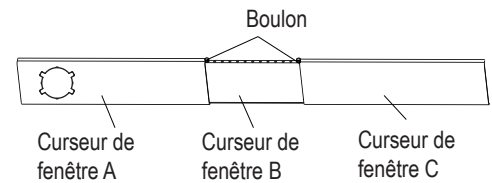
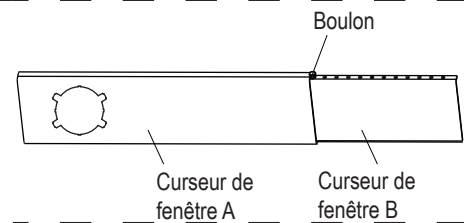

Installation

Note: Une fois l'assemblage du tuyau d'échappement et le curseur de fenêtre ajustable sont préparés, choisissez l'une des méthodes d'installation suivantes.

Type 1: Installation d'une fenêtre suspendue ou d'une fenêtre coulissante (optionnel)

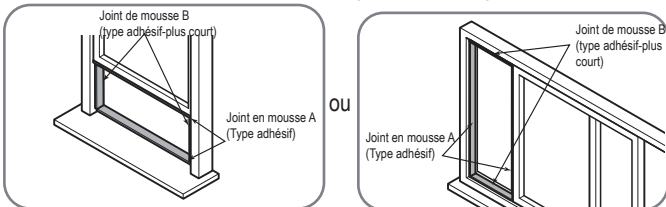

1. Coupez les bandes de joint de mousse adhésives A et B à la bonne longueur, puis les fixez au battant et au cadre de la fenêtre, comme indiqué.

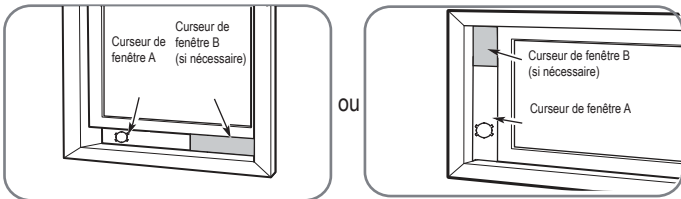

2. Insérez le curseur de la fenêtre dans l'ouverture de la fenêtre.

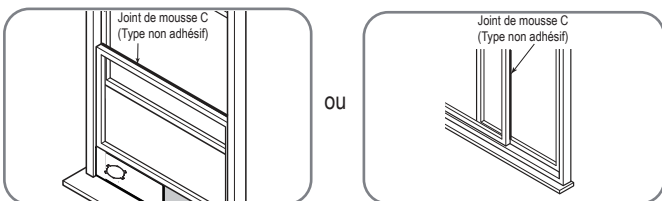

3. Coupez la bande de joint en mousse non adhésive C en fonction de la largeur de la fenêtre. Insérez le joint entre le verre et le cadre de la fenêtre pour empêcher l'air et les insectes de pénétrer dans la pièce.

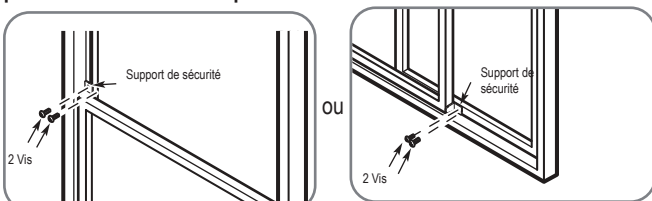

4. Si vous le souhaitez, installez le support de sécurité avec 2 vis comme indiqué.

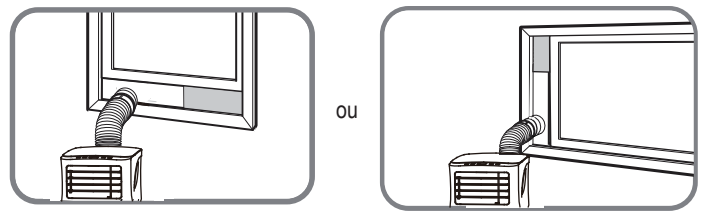

5. Insérez l'adaptateur de curseur de fenêtre dans le trou du curseur de fenêtre.

Type 2: Installation murale (optionnel)

1. Découpez un trou de 125mm (4,9 pouces) dans le mur pour l'adaptateur d'évacuation mural B. 2. Fixez l'adaptateur d'évacuation mural B au mur à l'aide des quatre ancrages et vis fournis dans le kit. 3. Connectez l'assemblage de tuyau d'échappement (avec l'adaptateur d'échappement mural A) à l'adaptateur d'échappement mural B.

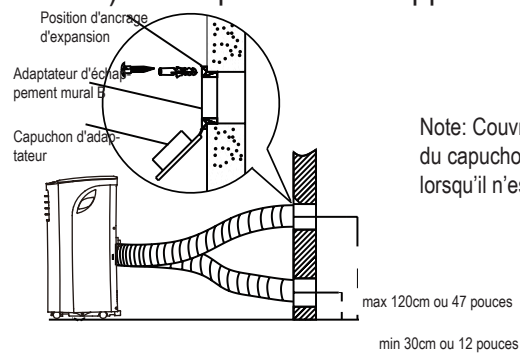

Note: Couvrez le trou à l'aide du capuchon de l'adaptateur lorsqu'il n'est pas utilisé.

Note: Pour assurer un fonctionnement correct, NE PAS trop étendre ou plier le tuyau. Assurez-vous qu'il n'y a pas d'obstacle autour de la sortie d'air du tuyau d'échappement (de l'ordre de 500 mm) afin que le système d'échappement fonctionne correctement. Toutes les illustrations de ce manuel sont uniquement à des fins d'explication. Votre climatiseur peut être légèrement différent. La forme réelle doit prévaloir.



| Opération

Panneau de contrôle

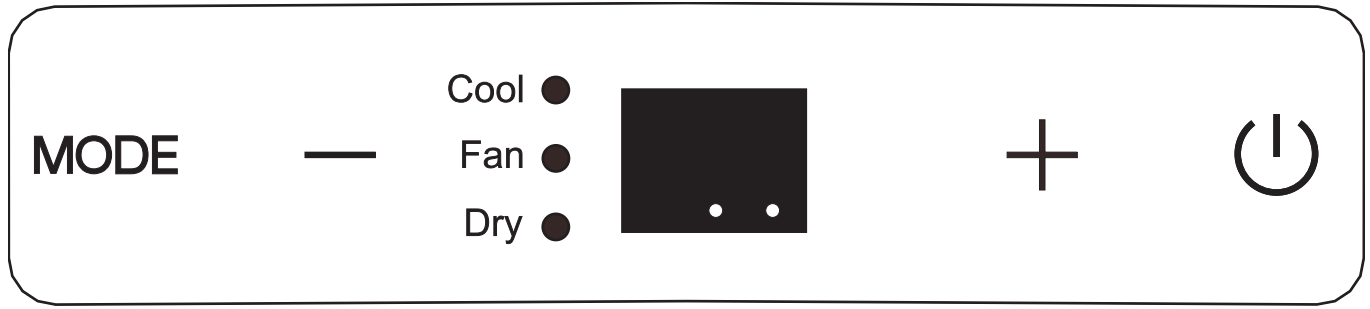

NOTE: L'unité que vous avez achetée peut ressembler à l'une des suivantes:

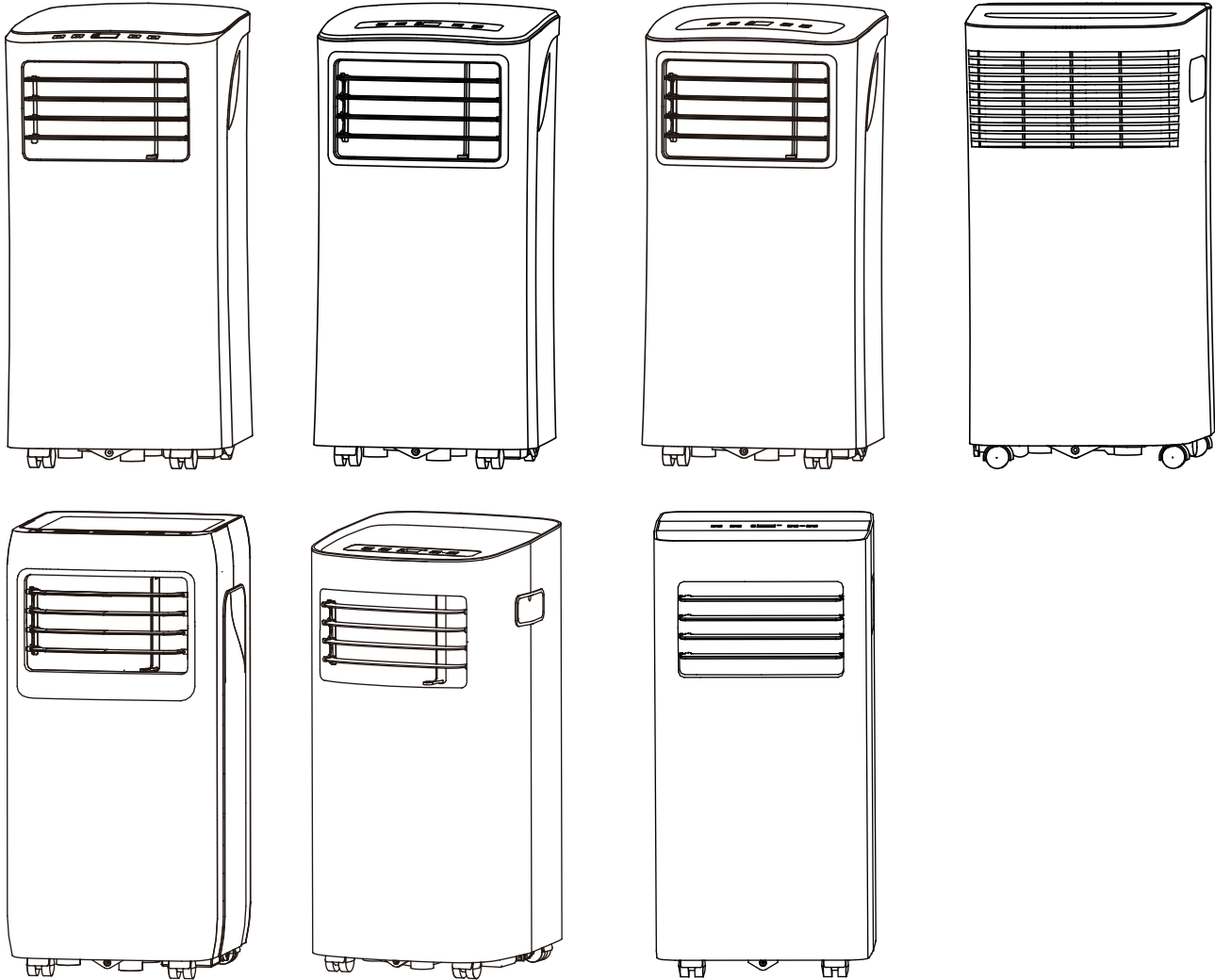

Opération

MODE Bouton MODE
Sélectionne le mode d'opération approprié. Chaque fois que vous appuyez sur le bouton, un mode est sélectionné dans une séquence allant de COOL, FAN et DRY. Le voyant de mode s'allume dans les différents réglages de mode.

NOTE: Dans les modes ci-dessus, l'unité utilise automatiquement la vitesse du ventilateur. Vous pouvez régler la vitesse du ventilateur uniquement à l'aide de la télécommande en modes COOL et FAN.

- + Touches Haut (+) et Bas (-)
Utilisé pour ajuster (augmenter/diminuer) la température par incréments de 1°C/2°F (ou 1°F) dans une plage de 17°C/62°F à 30°C/88°F (ou 86°F).

NOTE: Le contrôle peut afficher la température en degrés Fahrenheit ou en degrés Celsius. Pour convertir l'un de l'autre, maintenez enfoncés les touches Haut et Bas simultanément pendant 3 secondes.

⏻ Bouton d'alimentation
Interrupteur marche / arrêt.



Affichage LED
Affiche la température réglée en mode froid. En mode DRY et FAN, il indique la température de la pièce.

Voyant d'alimentation

Affiche les codes d'erreur:
E1-Erreur du capteur de température ambiante. E2-Erreur du capteur de température d'évaporateur. E4-Erreur de communication du panneau d'affichage. Dysfonctionnement de la détection de fuite EC-Réfrigérant (sur certains modèles).

Voyant du mode minuterie (réglé uniquement par la télécommande)

Affiche le code de protection:
P1-Le bac inférieur est plein - Branchez le tuyau de vidange et vidangez l'eau collectée. Si la protection se répète, contactez le service d'assistance.

Note: Lorsque l'un des dysfonctionnements ci-dessus se produit, éteignez l'appareil et vérifiez s'il est obstrué. Redémarrez l'appareil, si le dysfonctionnement persiste, mettez-le hors tension et débranchez le cordon d'alimentation. Contactez le fabricant ou ses agents de service ou une personne qualifiée similaire pour le service.

Installation du tuyau d'échappement:

Le tuyau et l'adaptateur d'échappement doivent être installés ou retirés conformément au mode d'utilisation.

Pour le mode COOL, le tuyau d'échappement doit être installé.

Pour le mode FAN ou DRY, le tuyau d'échappement doit être enlevé.

Mode d'emploi

Fonctionnement COOL

- Appuyez sur le bouton « MODE » jusqu'à ce que le voyant « COOL » s'allume.
- Appuyez sur les touches d'ADJUST « + » ou « - » pour sélectionner la température ambiante souhaitée. La température peut être réglée dans une plage allant de 17°C~30°C/62°F~88°F (ou 86°F).
- Appuyez sur le bouton « FAN SPEED » sur la télécommande pour choisir la vitesse du ventilateur.

Opération SEC

- Appuyez sur le bouton MODE jusqu'à ce que le voyant DRY s'allume.
- Sous ce mode, vous ne pouvez pas sélectionner une vitesse de ventilation ou régler la température. Le moteur du ventilateur fonctionne à BASSE vitesse.
- Gardez les fenêtres et les portes fermées pour obtenir le meilleur effet déshumidifiant
- Ne mettez pas le conduit à la fenêtre.

Opération FAN

- Appuyez sur le bouton « MODE » jusqu'à ce que le voyant « FAN » s'allume.
- Appuyez sur le bouton « FAN SPEED » de la télécommande pour choisir la vitesse du ventilateur. La température ne peut pas être ajustée.
- Ne mettez pas le conduit à la fenêtre.

| Opération

Autres caractéristiques

Opération SLEEP / ECO

Cette fonction peut être activée à partir de la télécommande UNIQUEMENT. Pour activer la fonction SLEEP, la température de consigne augmentera de 1°C/2°F (ou 1°F) en 30 minutes. La température de consigne augmentera ensuite de 1°C/2°F (ou 1°F) après 30 minute supplémentaire. Cette nouvelle température sera maintenue pendant 7 heures avant de revenir à la température initialement sélectionnée. Ceci met fin au mode Sleep et l'unité continuera à fonctionner comme initialement programmé. NOTE: Cette fonctionnalité n'est pas disponible en mode FAN ou DRY.

Fonction FOLLOW ME / TEMP SENSING (optionnel)

NOTE: Cette fonction peut être activée à partir de la télécommande UNIQUEMENT. La télécommande sert de thermostat à distance permettant un contrôle précis de la température à son emplacement. Pour activer la fonction Follow Me / Temp Sensing, pointez la télécommande vers l'appareil et appuyez sur le bouton Follow Me / Temp Sensing. La télécommande enverra ce signal au climatiseur jusqu'à ce que vous appuyiez à nouveau sur le bouton Follow Me / Temp Sensing. Si l'appareil ne reçoit pas le signal de détection Follow Me / Temp au cours d'un intervalle de 7 minutes, il quitte le mode de détection Follow Me / Temp.

NOTE: Cette fonctionnalité n'est pas disponible en mode FAN ou DRY.

REDÉMARRAGE AUTOMATIQUE (sur certains modèles)

Si l'appareil s'arrête de manière inattendue en raison d'une coupure de courant, il redémarre automatiquement avec le réglage de la fonction précédente lorsque le courant reprend.

RÉGLAGE DE LA DIRECTION DU FLUX D'AIR

Ajustez la direction du flux d'air manuellement:

-Le volet peut être réglé manuellement à la position désirée. -Ne placez pas d'objets lourds ou d'autres charges sur le volet, vous risqueriez d'endommager l'unité.

-Assurez-vous que le volet est complètement ouvert en mode chauffage.

-Laissez le volet complètement ouvert pendant le fonctionnement.

ATTENDEZ 3 MINUTES AVANT DE REPRENDRE L'OPÉRATION

Une fois l'unité est arrêté, il ne peut plus être redémarré dans les premières 3 minutes. Ceci est pour protéger l'unité. L'opération commencera automatiquement après 3 minutes.

Drainage de l'eau

- Pendant les modes de déshumidification, retirez le bouchon de vidange à l'arrière de l'unité, installez le connecteur de vidange (raccord femelle universel 5/8") avec un tuyau de 3/4" (acheté localement). Pour les modèles sans raccord de vidange, fixez simplement le tuyau de vidange au trou. Placez l'extrémité ouverte du tuyau directement au-dessus de la zone de drainage dans votre sous-sol.

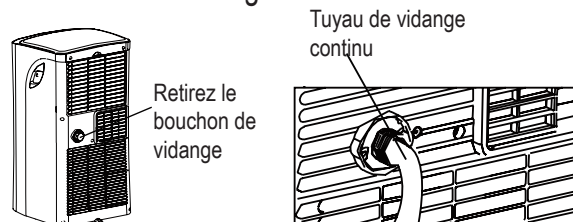

NOTE: Assurez-vous que le tuyau est sécurisé afin qu'il n'y ait pas de fuite. Dirigez le tuyau vers le drain, en vous assurant qu'il n'y a pas de replis pouvant empêcher le flux d'eau. Placez l'extrémité du tuyau dans le tuyau de décharge et assurez-vous que l'extrémité du tuyau est vers le bas pour permettre la fluidité de l'écoulement de l'eau. Lorsque le tuyau de vidange en continu n'est pas utilisé, assurez-vous que le bouchon de vidange et le bouton sont correctement installés pour éviter les fuites.

- Lorsque le niveau d'eau du bac inférieur atteint un niveau prédéterminé, l'appareil émet 8 bips sonores, la zone d'affichage numérique indique « P1 ». À ce moment-là, le processus de climatisation/déshumidification s'arrête immédiatement. Cependant, le moteur du ventilateur continuera à fonctionner (ceci est normal). Déplacez délicatement l'appareil vers un emplacement d'évacuation, retirez le bouchon de vidange inférieur et laissez l'eau s'écouler. Réinstallez le bouchon de vidange inférieur et

redémarrez la machine jusqu'à ce que le symbole « P1 » disparaisse. Si l'erreur se répète, contactez le service d'assistance.

NOTE: Assurez-vous de réinstaller fermement le bouchon de vidange inférieur pour éviter les fuites avant d'utiliser l'appareil.

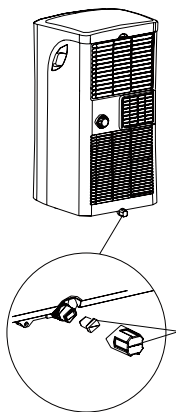

Maintenance

AVERTISSEMENT:

- Débranchez toujours l'appareil avant de le nettoyer ou de le réparer.
- Ne PAS utiliser de liquides ou de produits chimiques inflammables pour nettoyer l'appareil.
- NE PAS laver l'appareil à l'eau courante. Cela pourrait entraîner un danger électrique.
- NE PAS utiliser la machine si l'alimentation a été endommagée pendant le nettoyage. Un cordon d'alimentation endommagé doit être remplacé par un nouveau cordon du fabricant.

Nettoyer le filtre à air

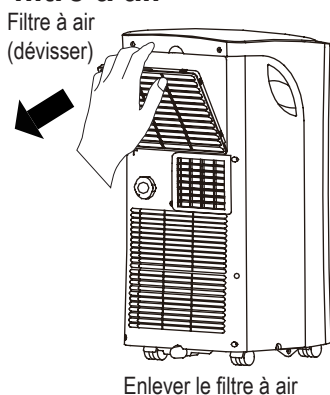

ATTENTION

NE PAS utiliser l'appareil sans filtre, car la saleté et les peluches l'encrassent et réduisent les performances.

Conseils de maintenance

- Assurez-vous de nettoyer le filtre à air toutes les 2 semaines pour des performances optimales. -Le bac collecteur d'eau doit être vidé immédiatement après l'erreur P1 et avant le stockage pour éviter la formation de moisissure.
- Dans les ménages avec des animaux, vous devrez essuyer périodiquement le gril pour éviter que l'air ne soit bloqué par les poils des animaux.

Nettoyer l'unité

Nettoyez l'appareil avec un chiffon humide non pelucheux et un détergent doux. Sécher l'appareil avec un chiffon sec et non pelucheux.

Rangez l'appareil lorsqu'il n'est pas utilisé

- Vidangez le bac collecteur d'eau de l'appareil en suivant les instructions de la section suivante.
- Laissez l'appareil en mode VENTILATEUR pendant 12 heures dans une pièce chaude pour le sécher et éviter les moisissures.
- Éteignez l'appareil et débranchez-le.
- Nettoyez le filtre à air conformément aux instructions de la section précédente. Réinstallez le filtre propre et sec avant de le ranger.
- Retirez les piles de la télécommande.

Veillez à ranger l'appareil dans un endroit sombre et frais. L'exposition directe au soleil ou à une chaleur extrême peut raccourcir la durée de vie de l'appareil.

NOTE: Le boîtier et la façade peuvent être saupoudrés avec un chiffon sans huile ou lavés avec un chiffon imbibé d'une solution d'eau tiède et de détergent à vaisselle doux. Rincez soigneusement et essuyez. Ne jamais utiliser de nettoyeurs forts, de cire ou de poli sur le devant du meuble. Veillez à bien essorer le chiffon avant d'essuyer les commandes.

Un excès d'eau dans ou autour des commandes peut endommager l'appareil.

Diagnostic des défauts

Veillez vérifier la machine selon le formulaire ci-dessous avant de demander un maintenance:

Problème	Cause possible	Dépannage
L'appareil ne s'allume pas lorsque vous appuyez sur le touche ON / OFF	Code d'erreur P1	Le plat de collecte d'eau est plein. Éteignez l'appareil, vidangez l'eau du bac de récupération d'eau et redémarrez l'appareil.
	En mode COOL: la température ambiante est inférieure à la température définie	Réinitialiser la température
L'unité ne refroidit pas bien	Le filtre à air est obstrué par de la poussière ou des poils d'animaux	Éteignez l'appareil et nettoyez le filtre conformément aux instructions.
	Le tuyau d'échappement n'est pas connecté ou est bloqué	Éteignez l'appareil, débranchez le tuyau, vérifiez le blocage et rebranchez le tuyau
	L'unité est faible en réfrigérant	Appelez un technicien de maintenance pour inspecter l'unité et remplir le réfrigérant
	Le réglage de la température est trop élevé	Diminuer la température de consigne
	Les fenêtres et les portes de la chambre sont ouvertes	Assurez-vous que toutes les fenêtres et les portes sont fermées
	La pièce est trop grande	Revérifiez à nouveau la zone de refroidissement
	Il y a des sources de chaleur dans la chambre	Éliminer les sources de chaleur si possible
L'unité est bruyante et vibre trop	Le terre n'est pas plat	Placez l'appareil sur une surface niveau et plat
	Le filtre à air est obstrué par de la poussière ou des poils d'animaux	Éteignez l'appareil et nettoyez le filtre conformément aux instructions.
L'unité émet un gargouillis	Ce son est causé par le flux de réfrigérant à l'intérieur de l'unité	C'est normal

| Notes de conception et de conformité

Avis de conception

La conception et les spécifications sont sujettes à changement sans préavis pour l'amélioration du produit. Veuillez consulter l'agence de vente ou le fabricant pour plus de détails.

Toute mise à jour du manuel sera téléchargée sur le site web du service. Veuillez vérifier la version la plus récente.

Information sur le classement énergétique

La classification énergétique de cette unité est basée sur une installation utilisant un conduit d'échappement non prolongé sans adaptateur de curseur de fenêtre ni adaptateur d'échappement mural A (comme indiqué dans la section Installation de ce manuel). En même temps, l'unité doit fonctionner en COOL MODE et HIGH FAN SPEED avec la télécommande.

Plage de température de l'unité

Mode	Écart de température
Frais	17-35°C (62-95°F)
Séchage	13-35°C (55-95°F)
Chaleur (mode pompe à chaleur)	5-30°C (41-86°F)
Chaleur (mode de chauffage électrique)	≤ 30°C (86°F)

| Remarque sociable

Lors de l'utilisation de cet appareil dans les pays européens, les informations suivantes doivent être suivies:

TRAITEMENT DES DÉCHETS : Ne jetez pas ce produit avec les déchets ménagers non triés. La collecte de ces déchets séparément pour un traitement spécial est nécessaire.

Il est interdit de jeter cet appareil avec les ordures ménagères.

Pour l'élimination, il y a plusieurs possibilités:

- A) La municipalité a mis en place des systèmes de collecte dans lesquels les déchets électroniques peuvent être éliminés au moins gratuitement pour l'utilisateur.
- B) Lors de l'achat d'un nouveau produit, le détaillant reprendra l'ancien produit au moins gratuitement.
- C) Le fabricant reprendra le vieil appareil en vue de son élimination au moins gratuitement pour l'utilisateur.
- D) Les produits anciens contenant des ressources précieuses, ils peuvent être vendus à des revendeurs de ferraille.

L'élimination à l'état sauvage des déchets dans les forêts et les paysages met votre santé en danger lorsque des substances dangereuses s'infiltrent dans les eaux souterraines et se retrouvent dans la chaîne alimentaire.

